

ZÁRUČNÉ PODMIENKY

- Predávajúci poskytuje na výrobok záručnú lehotu 24 mesiacov od dáta predaja.
- Kúpujúci je povinný používať výrobok výhradne podľa návodu na použitie, ktorý je priložený pri výrobku.
- Kúpujúci je povinný zabezpečiť riadne skladovanie, ošetrovanie udržiavanie výrobku podľa návodu na použitie.
- Požiadavky na uplatnenie záruky možno vykonať iba po predložení riadne vyplneného záručného listu a dokladu o zakúpení výrobku s dátumom predaja.
- Nárok na uplatnenie záruky možno vykonať u predajcu, kde bol výrobok zakúpený.
- Na reklamáciu preberáme výrobky iba riadne očistené.

Reklamácia sa nevzťahuje:

- Na škody spôsobené nesprávnym používaním.
- Na škody spôsobené chybnou montážou alebo neodbornými opravami.
- Na škody spôsobené bežným používaním (opotrebovanie).
- Na škody spôsobené nadmerným namáhaním preťažovaním.
- Na škrabance ak ide o bežné opotrebovanie.
- Na vyblednutiu či inú zmenu farby prístroje, ktoré je spôsobené slnečným žiarením alebo vplyvom čistiacich prostriedkov.

Zakúpením výrobku kúpujúci súhlasí so záručnými podmienkami. V záujme kúpujúceho je nechať si výrobok predviesť priamo na predajni, riadne vyplniť záručný list, uschovať doklad o kúpe a zoznámiť sa s návodom na použitie.

Podpisom potvrdzujem, že som bol zoznámený s obsluhou výrobku a záručnými podmienkami.

Meno a priezvisko _____

Podpis zákazníka _____

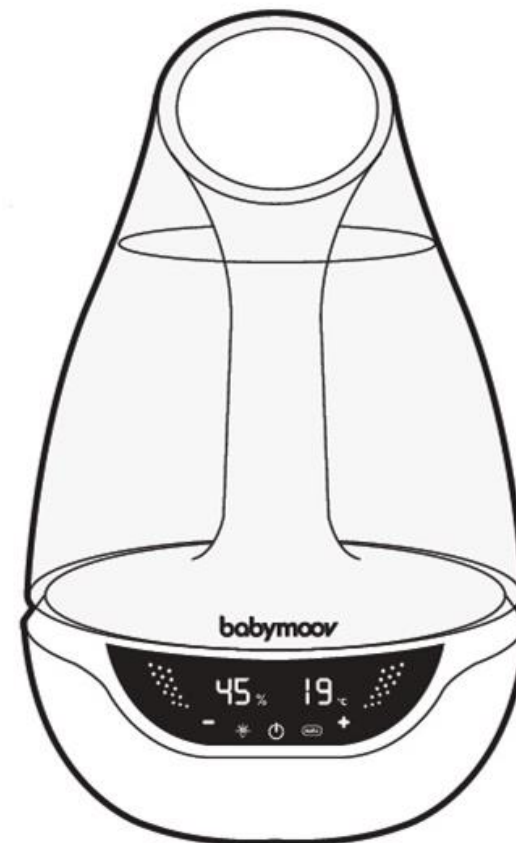

Hygro⁺

A047011

Dátum predaja:

Pečiatka a podpis predajcu:

Babymoov vám ďakuje za voľbu prístroja Hygro+.

Zaistí zdravý a čistý vzduch vášmu dieťaťu. Zoznámte sa v nasledujúcom návode s jeho funkciami.

1. Vieko
2. Nádobka rozptylu esenciálnych olejov
3. Zásobná nádrž vody
4. Ventil
5. Hlavná časť – podstavec
- 5.1 Detektor vlhkosti
- 5.2 Napájanie
- 5.3 Prívodná šnúra

ZLOŽENIE

6. Dotyková obrazovka
- 6.1 Hladina vlhkosti a časovač
- 6.2 Teplota a časovač (°C / °F)
- 6.3 Zobrazenie prietoku pary
- 6.4 Zvýšenie prietoku pary (1 až 5)
- 6.5 Zníženie prietoku pary
- 6.6 Voľba programov
- 6.7 Tlačidlo ON/OFF
- 6.8 Nočné osvetlenie
- 6.9 Ukazovateľ hladiny vody
7. Výstup vzduchu (ventilácia)

RÝCHLE UVEDENIE DO CHODU

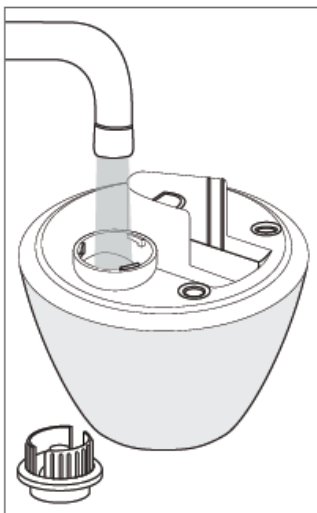

Krok 1

Naplňte zásobnú nádrž vodou (maximálne 2,5 l) a umiestnite ju na základňu zvlhčovača.

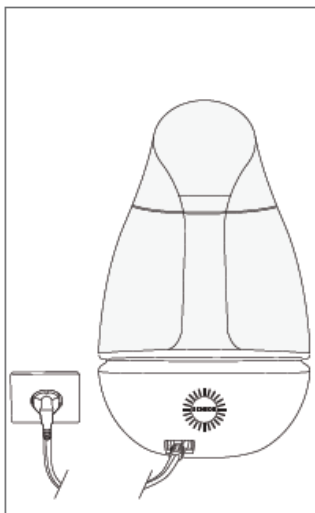

Krok 2

Zapojte základňu do zásuvky, stlačte tlačidlo ON a zvolte požadované množstvo pary pomocou tlačidiel +/-.

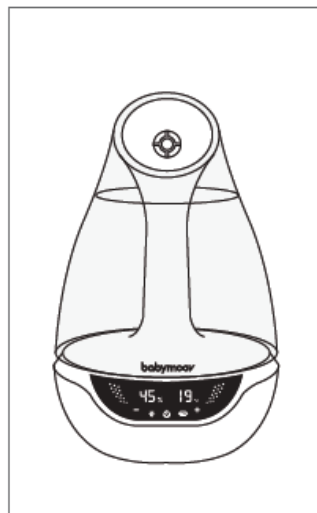

Krok 3

Váš prístroj je pripravený! Čistá a svieža para za okamih naplní celú miestnosť. Objavte teraz ďalšie funkcie prístroja...

TECHNICKÉ PARAMETRE

Nominálne napätie (striedavý prúd): 220-240 V / 50 Hz

Frekvencia: 50-60Hz

Prietok pary: 250 ml/hod pri maximálnom stupni

Výkon: 25 W

Kapacita zásobnej nádrže na vodu: 2,5l

Prevádzková teplota: 0 – 40 °C

Vhodné pre miestnosť o ploche 8-20m²

Maximálna autonómia: 22 hodín

Rozsah nastavenia detektora vlhkosti: 30-90%

Odporúčaný stupeň vlhkosti v detskej izbe: 40-50%

- Nepoužívajte na čistenie nikdy odmasťovače, riedidlá, abrazívne prípravky alebo drôtenky: mohlo by dôjsť k poškodeniu stien prístroja.

- Pred uložením prístroja vylejte vodu z nádrže, podľa obrázku na nádrži. Uistite sa, či sú všetky časti dokonale suché a nechajte uzáver povolený, aby nedošlo k prilepeniu tesniaceho krúžku k zásobníku vody.

NAJČASTEJŠIE OTÁZKY

Je vhodné použiť do zásobníka teplú alebo horúcu vodu, aby para vznikla rýchlo?

Nie je to vhodné, navyše môžete spôsobiť nezvratné poškodenie Vášho zvlhčovača.





Hygro + produkuje studenú paru na báze ultrazvuku a nevyžaduje horúcu vodu. Používajte studenú vodu či vodu izbovej teploty.



V zásobníku zostala voda, je nutné ju vyliať?

Áno. Ak chcete zabrániť všetkým plesniam a vzniku baktérií vnútri zásobníka, odporúčame obnovovať pravidelne vodu.

V prípade, že prístroj nepoužívate dlhšiu dobu, nechajte prázdny zvlhčovač uschnúť na vzduchu a upracte ho.

Pre zmenu programu

- Stlačte po dobu 3 sekúnd tlačidlo . Predošlé nastavenie začne blikať.
 - Stlačte tlačidlo +/- pre voľbu požadovaného stupňa vlhkosti.
 - Stlačte krátko tlačidlo : objaví sa blikajúce číslovky <00:00>. Stlačte tlačidlo +/- pre nastavenie časovača po 30 minútových intervaloch (napr. 00:30 / 01:00 / 01:30 apod.).
- Poznámka: Dlhé stlačenie tlačidla +/- umožní rýchle nastavenie časovača.
- Pre potvrdenie Vašej voľby a aktivovanie programu stlačte a 3 sekundy podržte tlačidlo . Tlačidlo  teraz svieti na modro. Zobrazí sa EXISTUJÚCE stupeň vlhkosti v miestnosti.

Pre zrušenie režimu  a návrat do manuálneho režimu: podržte 5 sekúnd tlačidlo ON/OFF. Tlačidlo  svieti opäť bielo.

DIFUZÉR ÉTERICKÝCH OLEJOV

Hygro+ Vám ponúka aj možnosť rozptylu esenciálnych olejov. Postačí iba kvapnúť niekoľko kvapiek oleja do nádoby (2) a aktivovať páru v prístroji.

UPOZORNENIE:

- Nikdy nekvapkajte esenciálne oleje priamo do zásobníka vody alebo do trysky.
- Poradte sa s lekárom o esenciálnych olejoch, ktoré možno bezpečne používať podľa veku Vášho dieťaťa.
- Esenciálne oleje musia byť skladované mimo dosahu detí.
- V prípade požitia sa okamžite obráťte na svojho lekára.

FUNKCIA NOČNÉHO OSVETLENIA

Funkcia nočného osvetlenia má 7 rozdielnych farieb.

Stlačte tlačidlo nočného osvetlenia  pre aktivovanie funkcie osvetlenia.

Váš prístroj zmení farbu vždy pri každom ďalšom stlačení tlačidla osvetlenia .

Ak chcete aktivovať automatické striedanie farieb (funkcia dúhového efektu), podržte 3 sekundy tlačidlo osvetlenia .

FUNKCIA TEPLOMER

Funkcia teplomer umožní zobrazenie teploty v miestnosti, v ktorej je zapojený.

Poznámka: Pre zmenu jednotky teploty °C/°F: stlačte po dobu 3 sekúnd tlačidlá <+> a <-> súčasne. Odporúčaná teplota detskej izby je od 19 do 21 °C.

ÚDRŽBA A POKYNY PRE POUŽITIE

- Dodržiavajte nasledujúce pokyny k pravidelnému čisteniu zvlhčovača, Váš prístroj bude správne a účinne fungovať.
- Pravidelná údržba je nevyhnutná pre trvalé užívanie prístroja a pre zamedzenie vzniku baktérií alebo rias, ktoré sa tvoria vo vode vnútri nádrže a ich zachytávaníu na stenách nádrže.
- Pred čistením prístroj vždy vypnite zo siete a overte, či je jeho základňa chladná.
- Prístroj utierajte vlhkom handričkou alebo jemnou hubkou. Nechajte voľne uschnúť. Neponárajte nikdy základňu prístroja do vody alebo inej tekutiny.
- Pravidelne čistite zásobnú nádrž na vodu. Použite roztok dezinfekčného prípravku. Opláchnite čistou vodou a nechajte voľne uschnúť.
- Nepoužívajte nikdy čistiace prostriedky na čistenie nádrže zvlhčovača. Stopy prípravku vo vode nádrže by mohli znemožniť funkciu rozptylu pary zvlhčovača.
- Základňu pravidelne čistite. Vlejte 250ml roztoku bieleho octu a vody do základne. Nechajte roztok pôsobiť 20 minút v prístroji vypojeným zo siete. Opláchnite čistou teplou vodou. Nechajte voľne uschnúť.
- Pomocou jemné kefy ľahko očistite všetky časti okolo transduktora pary. Dbajte, aby ste sa priamo transduktora nedotýkali. Roztok vylejte. Opláchnite čistou teplou vodou.

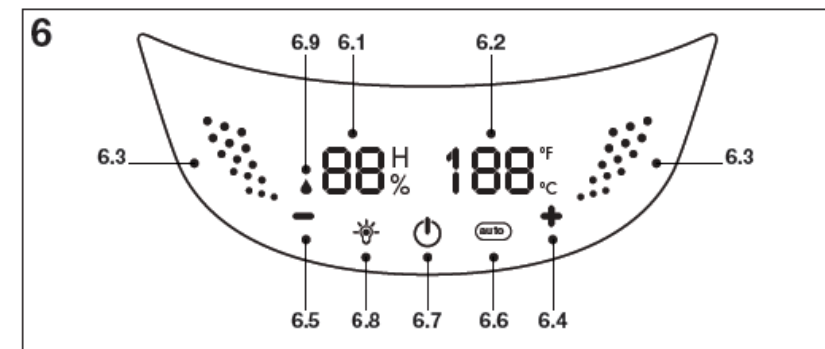
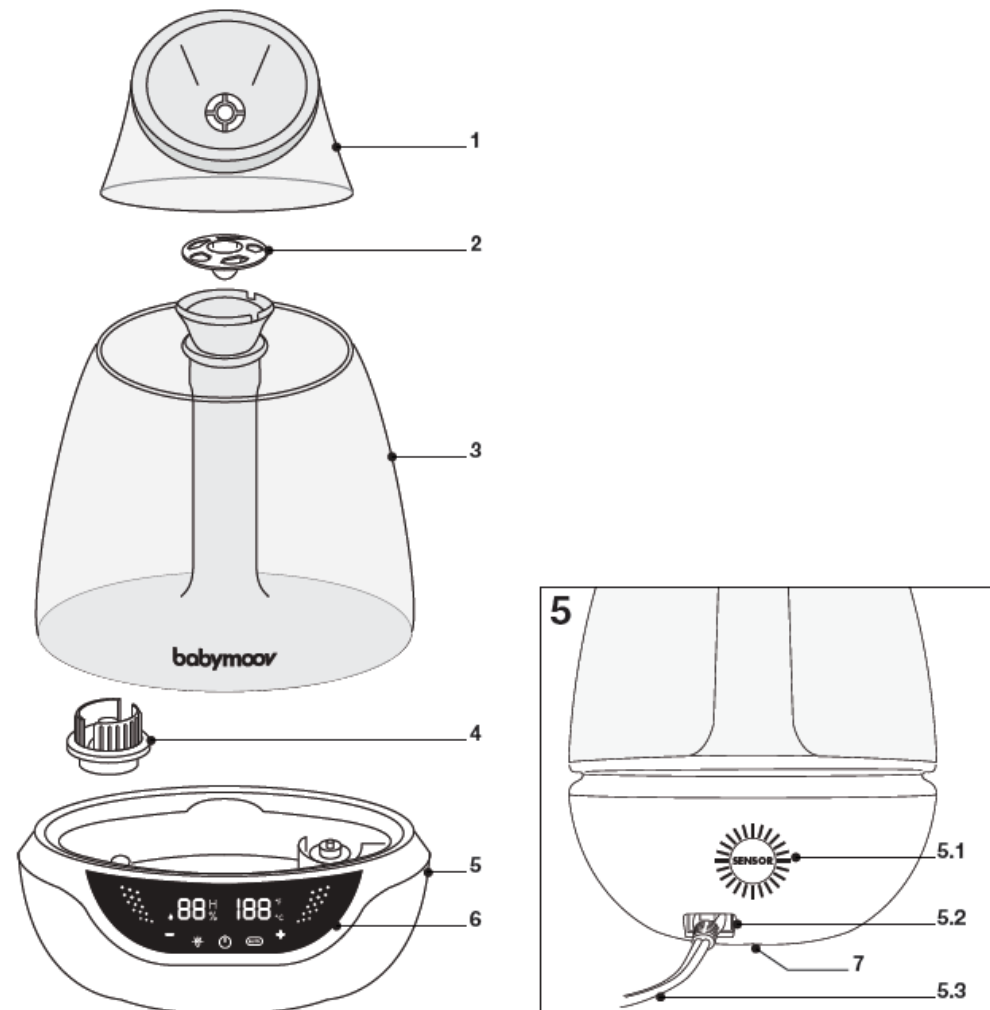

UPOZORNENIE

Pred každým použitím elektrického prístroja musí byť dodržaná dôležitá upozornenia, najmä v prítomnosti detí.

Zvlhčovač umiestnite mimo dosahu detí. Prečítajte si pozorne pokyny pred uvedením zvlhčovača do chodu.

- Uistite sa, či požadované napätie uvedené na prístroji zodpovedá napätiu vo vašej sieti.
- Zabráňte elektrickému skratu: prístroj, šnúru alebo zástrčku nikdy neponárajte do vody alebo inej tekutiny.
- Nepoužívajte nikdy prístroj na iný účel, než na aký bol vyrobený. Akékoľvek iné použitie je nebezpečné a nevhodné.
- Ak zistíte, že je prístroj, napájací kábel alebo zástrčka sú poškodené, zvlhčovač okamžite odpojte zo siete a ďalej nepoužívajte. Oprava musí byť vykonaná kvalifikovanou osobou.
- Prístroj neobsahuje žiadnu časť, ktorá by mohla byť predmetom údržby užívateľom. Prístroj nerozoberajte.
- V prípade použitia prístroja v prítomnosti detí, je potrebná opatrnosť.
- Nikdy nepoužívajte prístroj bez vody.
- Neprievádzajte nikdy odváďač, chemické prostriedky, parfumy alebo vonné látky.
- Používajte vždy studenú vodu. Odporúčame použitie destilovanej vody pre optimálne použitie rozprašovača a detektora vody.

- Nenechávajte prírodnú šnúru na okraji stola či pultu. Nekladte na teplé plochy.
- Prístroj umiestnite na stabilnú a rovnú plochu, chránenú pred slnkom.
- Neumiestňujte prístroj do blízkosti horúcich plôch, horúcej rúry alebo elektrického či plynového radiátora.
- Nedotýkajte sa nikdy transduktora prstami alebo kovovými predmetmi.
- Nehýbte prístrojom pokiaľ je v ňom voda alebo ak je v chode.
- Nenechávajte vodu v nádrži príliš dlho; môže dôjsť k množeniu baktérií.
- Prístroj vypnite pred čistením a údržbou, alebo ak ho nepoužívate.
- Len pre domáce použitie. Nepoužívajte v exteriéri.
- Ak je prírodná šnúra poškodená, musí byť z bezpečnostných dôvodov vymenená výrobcom, popredajným servisom alebo podobne kvalifikovanými pracovníkmi.

- Tento prístroj nie je určený na použitie osobami (vrátane detí), ktorých fyzické či mentálne schopnosti alebo vnemové funkcie sú obmedzené, alebo osobami bez skúseností alebo znalostí, s výnimkou osôb, ktoré boli inštruované o použití prístroja alebo sú pod dohľadom osobou zodpovednou za ich bezpečie.

- Dbajte, aby sa nehrali so zariadením deti.



Elektronická zariadenia musia byť odstránená do triedeného odpadu. Nevyhadzujte elektronické zariadenie do komunálneho netriedeného odpadu.

Tento symbol používaný v Európskom spoločenstve uvádza, že výrobok nesmi byť vyhodnený do domáceho netriedeného odpadu, ale iba do triedeného zberného odpadu.

FUNKCIE PRÍSTROJA

Zvlhčovač vzduchu Hygro + Vám umožní regulovať stupeň vlhkosti vzduchu v miestnosti, kde je inštalovaný.

Poznámka: Odporúčany stupeň vlhkosti v izbe Vášho dieťaťa je 40% až 50%.

MANUÁLNY REŽIM

- Zdvihnite viečko zvlhčovača (1) a vyberte nádobku na rozptyl esenciálnych olejov (2).
- Zložte zásobnú nádrž vody (3) zo základne zvlhčovača.
- Obráťte zásobník a odskrutkujte ventil (4) až do úplného otvorenia.
- Naplňte zásobník vodou z vodovodu alebo destilovanou vodou.

Poznámka: Studená voda, maximálne 2,5l.

- Uzavrte pevne ventil (4) až do úplného zablokovania a vráťte zásobník na základňu zvlhčovača.

Poznámka: Počkajte niekoľko sekúnd, než sa základňa zvlhčovača naplní vodou. Logo Babymoov na zásobnej nádrži musí byť na prednej strane.

- Vráťte späť nádobku na rozptyl esenciálneho oleja (2) doprostred trysky a vráťte späť veko (1) na zásobník vody.

Poznámka: Rozptyľovač esenciálneho oleja musí byť umiestnený špičkou dole.

- Zapojte teraz Váš zvlhčovač vzduchu do zásuvky pomocou kábla a stlačte tlačidlo ON.

- Zvoľte požadované množstvo pary pomocou tlačidiel +/- a natočte páru požadovaným smerom pomocou veka (1).

- 1. stupeň: prietok pary = 110 ml/hod
- 2. stupeň: prietok pary = 150 ml/hod
- 3. stupeň: prietok pary = 180 ml/hod
- 4. stupeň: prietok pary = 220 ml/hod
- 5. stupeň: prietok pary = 250 ml/hod

Po vypnutí zvlhčovača alebo jeho vypojení zo siete bude prietok pary automaticky nastavený podľa poslednej voľby.

Poznámka: Uistite sa, či nie je para nasmerovaná na elektrickú zásuvku alebo iné zariadenie.

- Prístroj je teraz pripravený! Čistá a osviežujúca para postupne naplní celú miestnosť.

- V požadovanom okamihu vypnite Váš zvlhčovač stlačením tlačidla OFF.

Poznámka: Po 30 sekundách nečinnosti sa displej prístroja uvedie do pohotovostného režimu. Po dotyku obrazovky sa opäť aktivuje.

Poznámka o kvalite vody a dĺžke používania

Poznámka: Množstvo vody v zásobnej nádrži stanovuje dĺžku doby použitia zvlhčovača.

Tento prístroj je autonómny po dobu maximálne 22 hodín.

Akonáhle je množstvo vody v zásobnej nádrži nedostačujúce, rozsvieti sa ukazovateľ hladiny vody.

NASTAVENIE STUPŇA VLHKOSTI VZDUCHU

Pre nastavenie automatického vypnutia prístroja stlačte tlačidlo  a podržte po dobu 3 sekúnd.

- Číslovka <90%> teraz bliká. Stlačte +/- pre voľbu požadovaného stupňa vlhkosti.

- Pre potvrdenie Vašej voľby a aktivovanie programu stlačte a 3 sekundy podržte tlačidlo 

Tlačidlo  teraz svieti na modro. Zobrazí sa EXISTUJÚCE stupeň vlhkosti v miestnosti.

Zvlhčovač sa automaticky vypne, akonáhle je dosiahnutý požadovaný stupeň vlhkosti.

Pre zobrazenie Vášho programu stlačte krátko tlačidlo 

Požadovaný stupeň vlhkosti zostane zobrazený po dobu 3 sekúnd a potom sa opäť objaví pôvodný displej.



Pre zmenu programu:

- Stlačte po dobu 3 sekúnd tlačidlo  Predošlé nastavenie začne blikáť.

- Stlačte tlačidlo +/- pre voľbu požadovaného stupňa vlhkosti.

- Pre potvrdenie Vašej voľby a aktivovanie programu stlačte a 3 sekundy podržte tlačidlo 

- Tlačidlo  teraz svieti na modro. Zobrazí sa EXISTUJÚCE stupeň vlhkosti v miestnosti.

Pre zrušenie režimu  a návrat do manuálneho režimu podržte 5 sekúnd tlačidlo ON / OFF. Tlačidlo  svieti opäť bielo.

NASTAVENIE STUPŇA VLHKOSTI VZDUCHU + ČASOVAČ (ODPOČÍTANIE)

Pre nastavenie automatického vypnutia prístroja stlačte a 3 sekundy podržte tlačidlo 

- Číslovka <90%> teraz bliká. Stlačte +/- pre voľbu požadovaného stupňa vlhkosti.

- Stlačte krátko tlačidlo  objaví sa blikajúce číslovky <00:00>. Stlačte tlačidlo +/- pre nastavenie časovača po 30 minútových intervaloch (napr. 00:30 / 01:00 / 01:30 atď.)

Poznámka: Dlhé stlačenie tlačidla +/- umožní rýchle nastavenie časovača.

- Pre potvrdenie Vašej voľby a aktivovanie programu stlačte 3 sekundy podržte tlačidlo 

Tlačidlo  teraz svieti na modro. Zobrazí sa EXISTUJÚCE stupeň vlhkosti v miestnosti.

Prístroj sa automaticky vypne, akonáhle je dosiahnutý požadovaný stupeň vlhkosti alebo len čo odpočet dosiahne hodnotu <00:00>.

Pre zobrazenie Vášho programu stlačte krátko tlačidlo 

Požadovaný stupeň vlhkosti zostane zobrazený po dobu 3 sekúnd, potom sa po dobu 3 sekúnd zobrazí nastavený časovač a potom sa opäť zobrazí pôvodný displej.